

ENGLISH

PIR Movement Detector

Follow instruction in this document to setup and use the accessory, refer to illustration on the right for detail. For further setting or operation information, please visit Blaupunkt website <http://www.blaupunkt.com> to download the complete manual.

Getting Started

1. Pull out the battery insulator to activate battery. **(Figure 1)** The LED will flash for 30 seconds to indicate PIR sensor is warming up.
2. Put the Control Panel into learning mode.
3. Press Learn Button in front to learn sensor **(Figure 2)**.
4. Refer to Control Panel manual to complete learning process.

Mounting Location

- Mount the PIR sensor at 1.9-2m height for best performance.
- PIR sensor detection is most effective when the intruder is moving across its field of view. Do not mount PIR sensor in a location that faces intruder directly.
- Do not mount the PIR sensor to look directly at door protected by Door Contact.
- Do not mount the PIR sensor exposed to sunlight.
- Do not point PIR sensor at window, or heat source.
- Avoid mounting PIR near large metal objects

Installation

Before installation, put the Control Panel into Walk Test mode and press the learn button on the PIR at mounting location to test signal range.

1. Remove the screw at bottom of PIR to flip open the cover. **(Figure 3)**
2. The PIR back cover has 6 knockouts, 4 on the side for corner mounting and 2 in the middle for wall mounting. **(Figure 4)**
3. Choose to mount the PIR on either flat surface or corner. Break through knockouts accordingly; mark the mounting location on wall using the knockout as template. **(Figure 5&6)**
4. If required, drill holes into marked location and insert wall plug. **(Figure 7&8)**
5. Screw the PIR back cover onto the mounting location. **(Figure 9&10)**
6. Replace the PIR Sensor cover onto the base.

ESPAÑOL

Detector Movimiento PIR

Siga las instrucciones del documento para configurar y operar éste accesorio, consultando las gráficas de la derecha para ver detalles. Para obtener más información de configuración y operación, por favor visite la página web <http://www.blaupunkt.com> para descargar el manual completo.

Pasos iniciales

1. Retirar el aislante de la pila para activarla. **(Figura 1)** El LED parpadeará durante 30 segundos indicando que el sensor PIR está calentando.
2. Colocar el panel de control en modo de aprendizaje.
3. Oprimir el botón de prueba ubicado al frente del sensor para el aprendizaje. **(Figura 2)**.
4. Consulte el manual del panel de control para completar el proceso de aprendizaje.

Ubicación de montaje

- Ubicar el sensor con cámara a una altura de 2 mts para mejor rendimiento.
- La detección del sensor es más efectiva cuando el intruso se mueve sobre su campo de vista. No ubicar el sensor en sitios que queden expuestos a intrusos.
- Evitar que el otro detector de puerta/ventana quede enfrentado a éste sensor PIR.
- No ubicarlo en zonas expuestas a la luz del sol.
- No direccionar el sensor PIR a zonas con fuentes de calor o ventanas.
- Evitar ubicarlo cerca a objetos metálicos de gran tamaño.

Instalación

Antes de instalarlo, ajustar el panel de control en modo Prueba de cobertura y oprimir el botón de prueba del sensor desde la ubicación deseada para ver la intensidad de señal.

1. Aflojar el tornillo de la parte inferior para poder abrir y voltear la tapa posterior. **(Figura 3)**
2. La tapa posterior tiene 6 orificios, 4 en los lados para montaje en esquinas y 2 en el medio para montaje de pared. **(Figura 4)**
3. Escoja el montaje del sensor PIR, ya sea plana o en esquinas. Romper los orificios ciegos y usarlos como plantilla para marcar los puntos sobre la pared. **(Figura 5&6)**
4. Si es necesario, perforar los orificios sobre las marcas realizadas e insertar los tacos de pared. **(Figura 7&8)**
5. Atornillar la tapa posterior en la ubicación de montaje. **(Figura 9&10)**
6. Poner la tapa frontal del PIR sobre la base.

Figure 1 / Figura 1

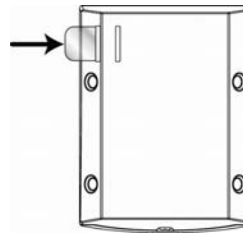

Figure 2 / Figura 2

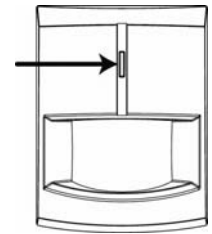

Figure 3 / Figura 3

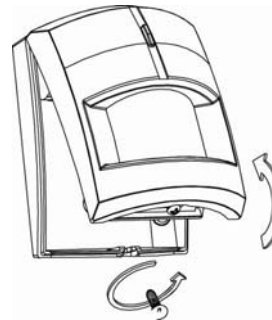

Figure 4 / Figura 4

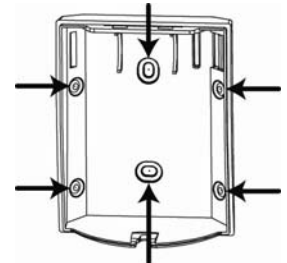

Figure 5 / Figura 5
Flat Surface / Superficie plana

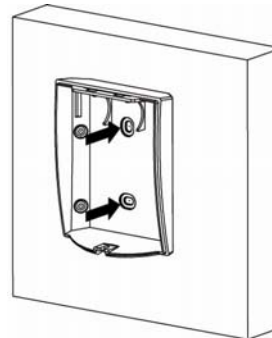

Figure 6 / Figura 6
Corner / Esquina

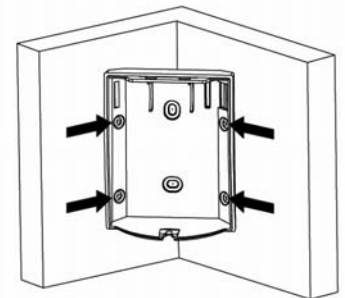

Figure 7 / Figura 7
Flat Surface / Superficie plana

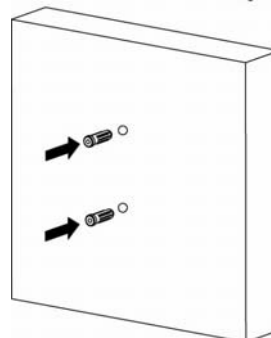

Figure 8 / Figura 8
Corner / Esquina

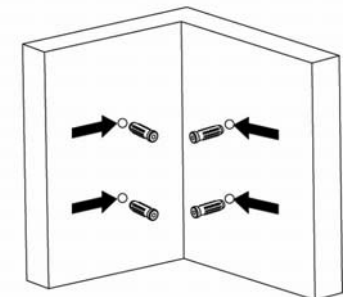

Figure 9 / Figura 9
Flat Surface / Superficie plana

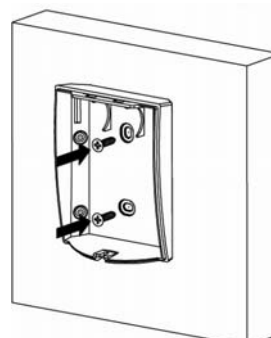
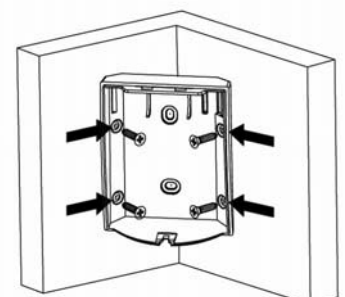

Figure 10 / Figura 10
Corner / Esquina



FRANCAIS

Détecteur de mouvement infrarouge

Suivre les instructions de cette notice pour enregistrer et utiliser le détecteur ; pour plus de détails, voir les images sur la droite.

Enregistrement

1. Retirer la languette de protection pour activer la pile. (Figure 1) Le voyant clignote 30 secondes pour s'initialiser.
2. Mettre la centrale en mode Enregistrement.
3. Appuyer sur le bouton d'enregistrement. (Figure 2)
4. Se référer à la notice de la centrale pour finir l'enregistrement.

Emplacement

- Installer le détecteur à une hauteur comprise entre 1,9 et 2m pour de meilleures performances.
- Installer de préférence le détecteur dans un angle de mur pour une meilleure détection (l'intrus traverse le champ du détecteur, ne pas installer directement face à l'intrus).
- Ne pas installer face à une porte équipée d'un contact d'ouverture.
- Ne pas installer face au soleil.
- Ne pas installer près d'une source de chaleur.
- Ne pas installer sur des surfaces métalliques.

Installation

Avant installation, mettre la centrale en mode Test et appuyer sur le bouton d'enregistrement du détecteur, une fois à son emplacement, pour tester la portée du signal.

1. Dévisser la vis du bas pour ouvrir le détecteur. (Figure 3)
2. La face arrière du détecteur a 6 pré-trous : 4 sur le côté pour une fixation d'angle et 2 au milieu pour une fixation murale. (Figure 4)
3. Installer le détecteur soit sur une surface plane soit dans un angle. Percer les pré-trous en fonction de l'emplacement choisi ; marquer l'emplacement sur le mur en utilisant les pré-trous comme repère. (Figures 5&6)
4. Si nécessaire, percer des trous à l'emplacement marqué et insérer des chevilles. (Figures 7&8)
5. Visser la face arrière du détecteur à l'emplacement prévu. (Figures 9&10)
6. Refermer le détecteur.

Pile

1 x 3V lithium (déjà insérée)

PORTUGUÊS

PIR Movimento Detector

Siga as instruções neste documento para instalação e uso do acessório. Para mais configuração e detalhes de operação, por favor visite o site Blaupunkt <http://www.blaupunkt.com> para baixar o manual completo.

Começando

1. Retire o isolador da bateria para ativar bateria. (Figura 1) O LED pisca durante 30 segundos para indicar sensor PIR está a aquecer.
2. Coloque o Painel de Controle no modo de aprendizagem
3. Imprensa Saiba Button em frente ao saber do sensor (Figura 2).
4. Consulte o manual do painel de controle para concluir o processo de aprendizagem.

Local de Montagem

- Monte o sensor PIR na altura do 1,9-2m para melhor desempenho.
- Detecção do sensor PIR é mais eficaz quando o intruso se move através de seu campo de visão. Não monte sensor PIR em um local que enfrenta intruso diretamente.
- Não monte o sensor PIR para olhar diretamente para porta protegida por porta de contato.
- Não monte o sensor PIR exposta ao sol.
- Não aponte o sensor PIR na janela ou fonte de calor.
- Evite montar PIR perto de grandes objetos de metal.

Instalação

Antes da instalação, colocar o Painel de Controle no modo Walk Test e pressione o botão aprender na câmara PIR no local de montagem para testar o alcance do sinal.

1. Remova o parafuso na parte inferior do PIR para virar abra a tampa. (Figura 3)
2. A tampa traseira tem PIR 6 nocautes, 4 na lateral para montagem de canto e 2 no meio para montagem na parede. (Figura 4)
3. Escolha para montar o PIR em qualquer superfície plana ou curva. Romper nocautes em conformidade; marcar o local de montagem na parede usando o nocaute como modelo. (Figura 5 e 6)
4. Se necessário, fazer furos em local marcado e inserir ficha de parede. (Figura 7 e 8)
5. RIP parafuso do conjunto da tampa de volta no lugar. (Figura 9 e 10)
6. Recoloque a tampa do Sensor PIR para a base.

Figure 1 / Figura 1

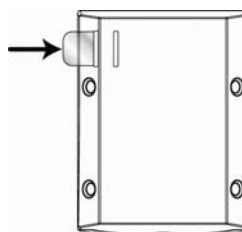

Figure 2 / Figura 2

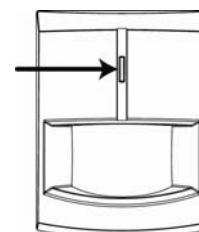

Figure 3 / Figura 3



Figure 4 / Figura 4

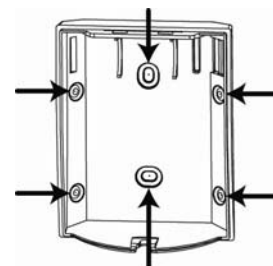

Figure 5 / Figura 5

Surface plane / Superfície Plana

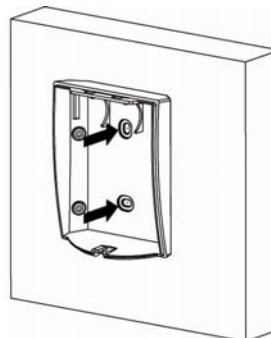

Figure 6 / Figura 6

Angle / Canto

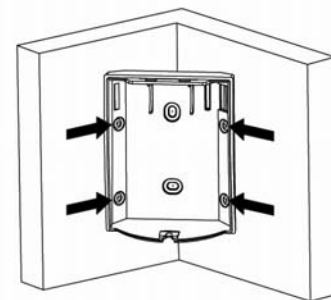

Figure 7 / Figura 7

Surface plane / Superfície Plana

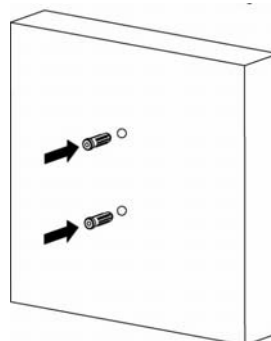

Figure 8 / Figura 8

Angle / Canto

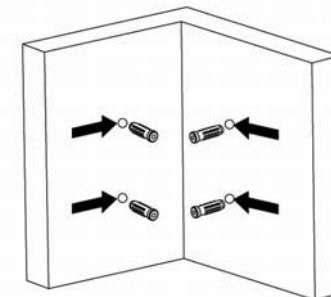

Figure 9 / Figura 9

Surface plane / Superfície Plana

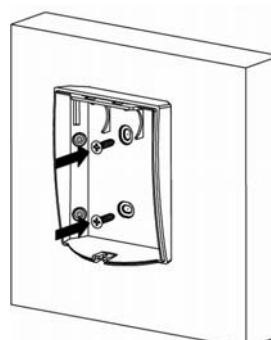

Figure 10 / Figura 10

Angle / Canto

